

CARACTERÍSTICAS

- Estandarizar la estética de los equipos
- Punto de venta instalado en piso
- Fácil instalación de cableado eléctrico y de red
- Monitor LED de 32"
- Pin Pad con diferentes métodos de pago (chip EMV y PIN, banda magnética y NFC)
- Tarjeta made Intel i3
- Impresora térmica
- Diseño de acuerdo con regulaciones ADA
- Propiedades antisísmicas

Punto de venta automático sin blindaje, diseñado para agilizar la venta de boletos en las taquillas.

KIOSKO



Kiosko

ENVOLVENTE:

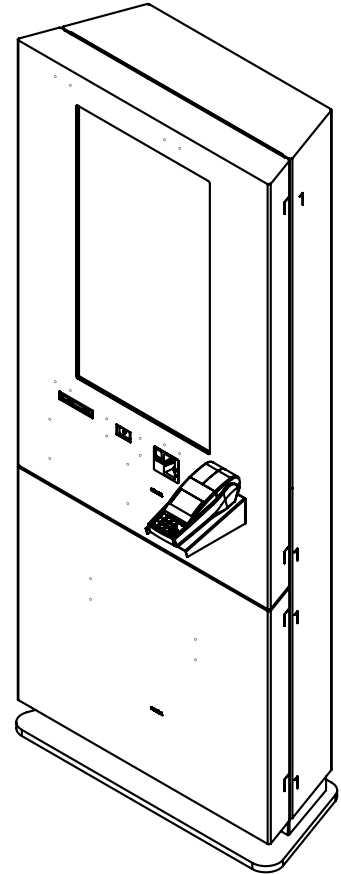
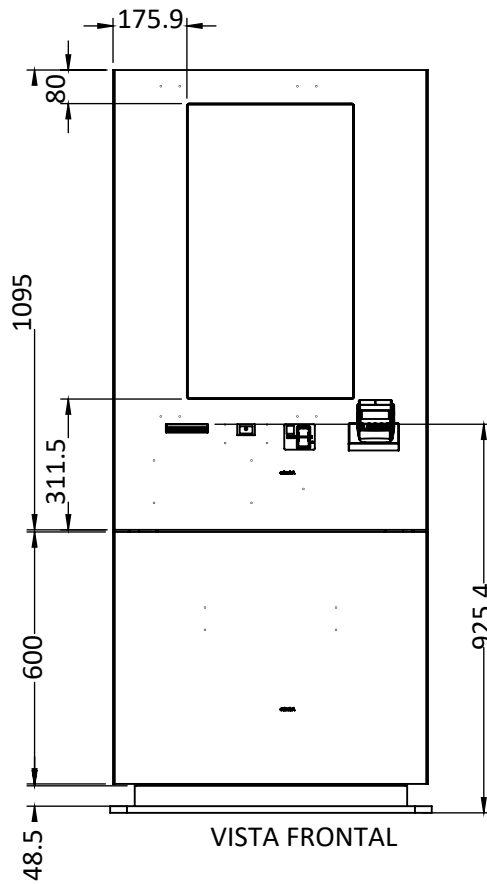
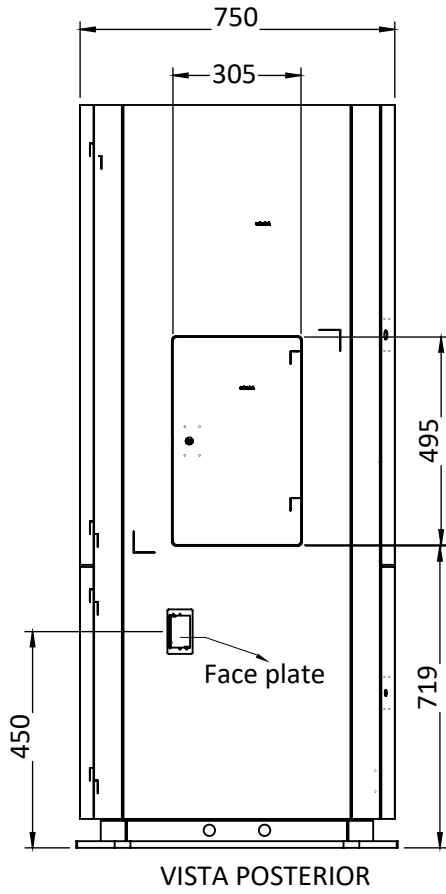

Kiosko

ENVOLVENTE:

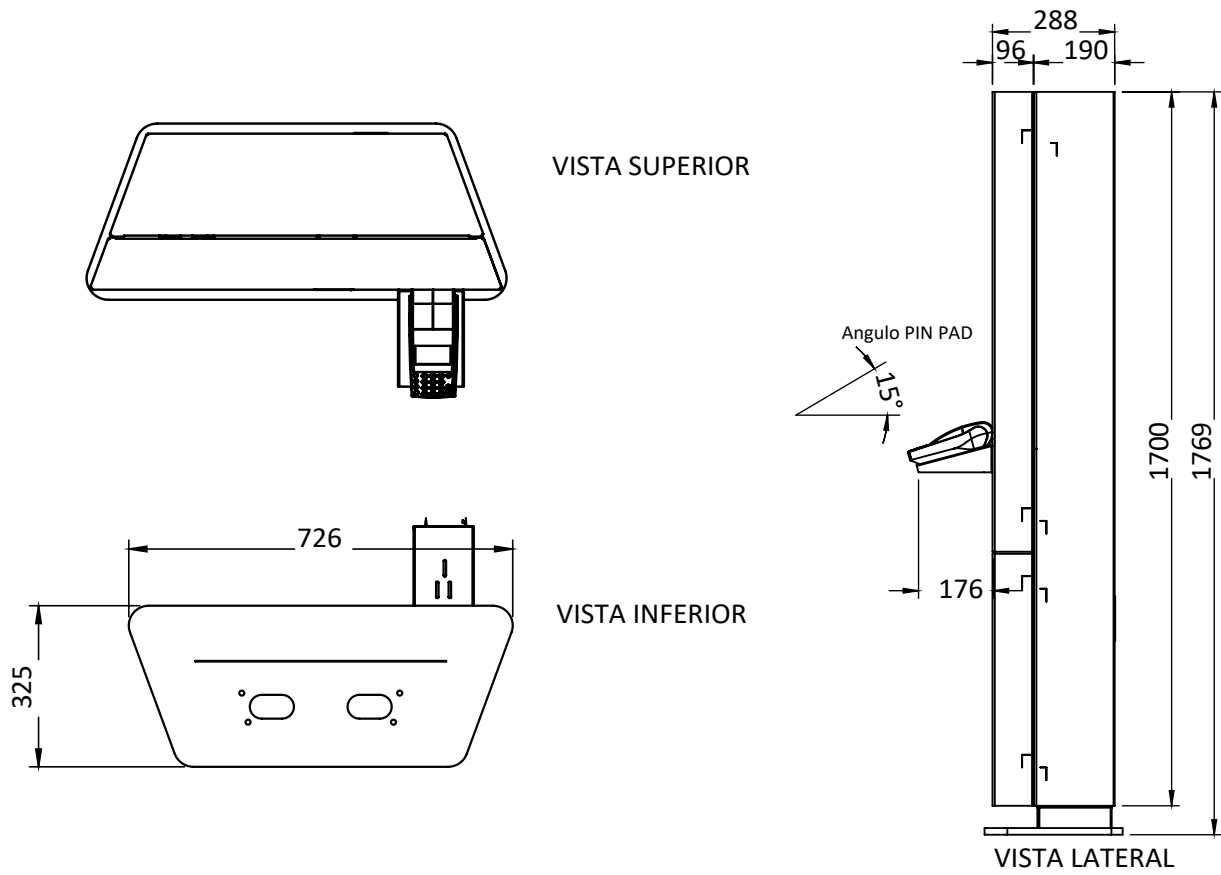

Kiosko

PANTALLA



Características

Área activa del Display	700.4 x 394.85 mm
Dimensiones	736.4 x 443 x 57.2 mm
Tecnología LCD	Active matrix TFT LCD
Tecnología de la interfaz	SAW - Dual Touch
Interfaz de control	USB
Entrada de video	Análoga VGA, HDCP, HDMI 1.3
Tamaño diagonal	31.5"
Imagen	16.9
Resolución	1920 x 1080
Número de colores	16.7 millones
Brillo	450 nits
Tiempo de respuesta	8 msec
Contraste	3000.1
Peso	12.1Kg

TARJETA MADRE

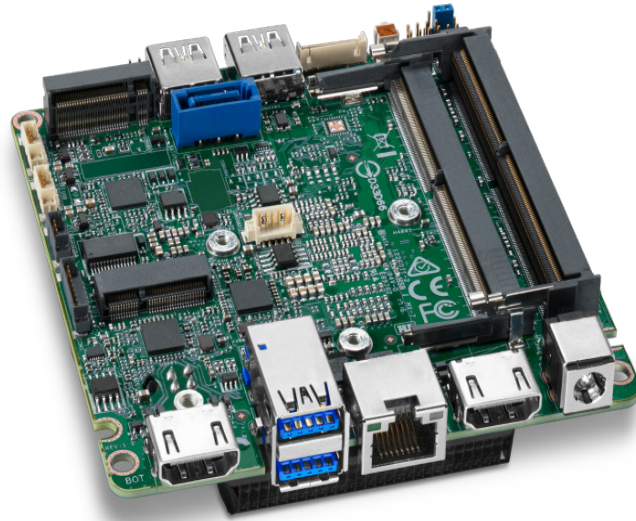

Características

Procesador	i3-7100U
Memoria	8 GB
Salida de gráficos	Dual HDMI 2.0a, 4-lane eDP 1.4
Disco duro	Estado sólido 64 GB

IMPRESORA

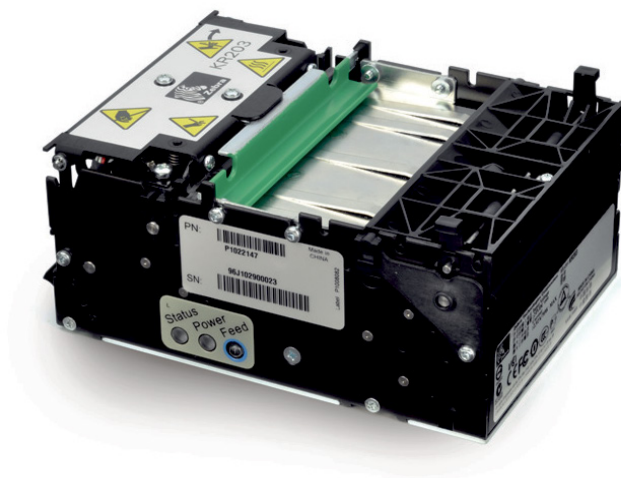

Características

Ancho de impresión	80 mm
Velocidad de impresión	152 mm por segundo
Resolución de impresión	203 dpi/8 puntos por mm
Navaja de corte integrada	Corte completo
Conexión	USB
Ancho de la impresora	107 mm
Alto de la impresora	69 mm
Profundida de la impresora	145 mm
Peso de la impresora	1.1 kg

SCANNER

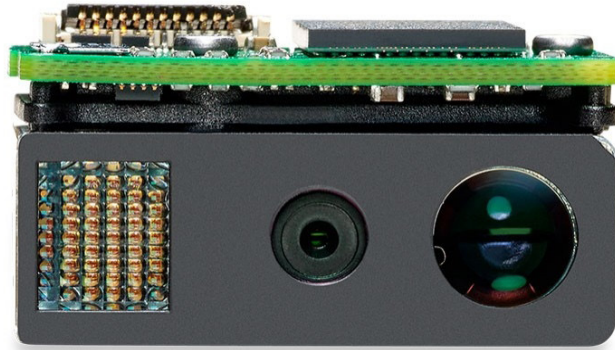

Características

Resolución del sensor	640 pixeles horizontal x 400 pixeles vertical
Rango de vista	42° horizontal, 28° vertical
Skew	Tolerancia $\pm 60^\circ$
Pitch	Tolerancia $\pm 60^\circ$
Roll	Tolerancia 360°
Distancia de enfoque	7.64"
Dirección LED	610 nm LED
Iluminación	1 Hyper Red 660 nm LED
Peso	6.2 gramos
Dimensiones	12.6 mm x 22.3 mm x 18.0 mm
Interfase	"SSI control sobre TTL serial o USB sobre conector 12-pin ZIF "

SCANNER



Características

5 mil Code 39	5.1 cm a 16.2 cm
5 mil Code 128	6.3 cm a 12.7 cm
6.6 mil PDF417	6.3 cm a 16.0 cm
10 mil PDF417	4.5 cm a 22.8 cm
13 mil 100% UPC	5.0 cm a 31.7 cm
20 mil Code 39	5.0 cm a 49.5 cm
20 mil Data Matrix	3.8 cm a 34.3 cm
21 mil QR Code	3.8 cm a 27.9 cm

LECTOR DE BANDA MAGNÉTICA



Características

Dimensiones	118.4 mm x 65.02 mm x 25.65 mm
Peso	34.0 g
Conector	USB Mini B 5-pin
Estil	Slim Seal, Insert Flat Bezel, Head Right
Tracks	1, 2, 3
